





**LISTINO PREZZI
2007**

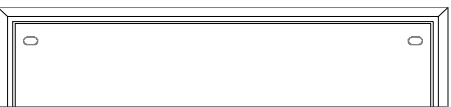
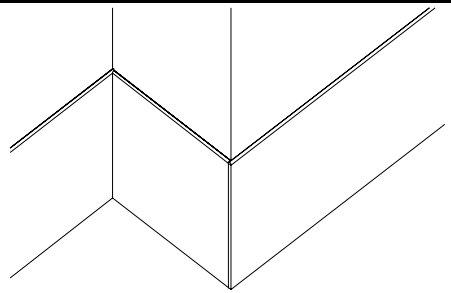
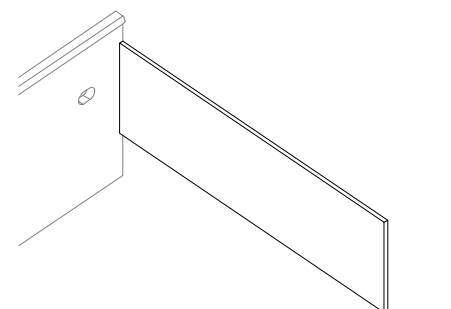
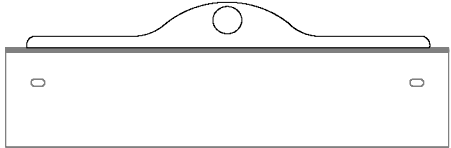

TESTATE LETTO

	<i>g457</i>	Testata letto a pannello da cm.200x2x92h	92,00
	<i>g457c</i>	Testata letto a pannello da cm.270x2x92h con cornice	188,00
	<i>g138</i>	Testata letto elettrificata da cm.300x8x95h con 1 massello da 8 lato superiore	227,00
	<i>max01</i>	Testata letto elettrificata da cm.320x8x100h con massello da 8 su 3 lati	277,00
	<i>ge02</i>	Testata letto elettrificata da cm.320x8x100h con massello da 8 su 3 lati e profilo alluminio	301,00
	<i>ge02</i>	Testata letto elettrificata da cm.177x8x177h con massello da 8 su 3 lati e profilo alluminio	330,00
	<i>g457c</i>	Boiserie con cornice altezza cm.90 spessore cm.2 prezzo al Metro Lineare	67,00
	<i>g457c</i>	Pannello fianco-letto H cm.90 spessore cm.2 Lunghezza Cm.200 con cornice	122,00
	<i>g458</i>	Cimasa porta stemma da cm.290	111,00
	<i>xx1</i>	Foratura per incasso interruttore	13,00
			1

COMODINI

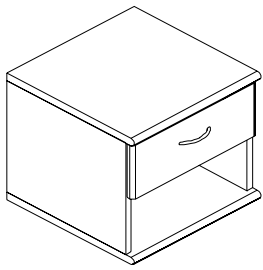
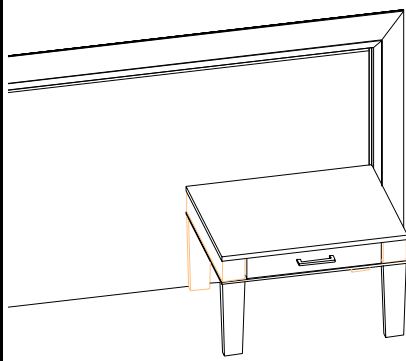
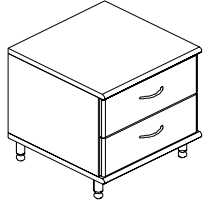
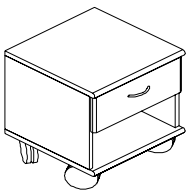
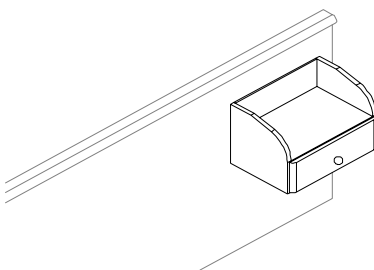
	<i>g333</i>	Comodino da cm. 45x46x43h. con un cassetto alto e vano a giorno in basso	89,00
	<i>g299</i>	Comodino da cm. 45x46x43h. con un cassetto basso e vano a giorno in alto	82,00
	<i>ge05</i>	Comodino da cm. 57x45x44h. con un cassetto e gambe massello	198,00
	<i>max03</i>	Comodino con masselli sui 3 lati da cm. 52x45x44h. con un cassetto	164,00
		Comodino da cm. 45x46x53h. con 2 cassetti e piedini	177,00
		Comodino con ruote diametri cm.11 con freno	177,00
	<i>g310</i>	Comodino pensile da cm.45x30x31 con cassetto	107,00
			2

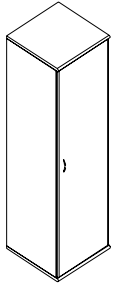
ARMADI ANTE BATTENTE ALTEZZA CM.200

Armadio da cm. 60x59x190h. completo di ripiano tubo appendiabiti - 1 anta

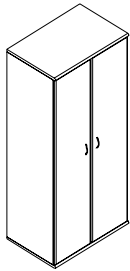
252,00

Armadio da cm. 90x59x197h. completo di 1 ripiano e tubo appendiabiti cromato - 2 ante

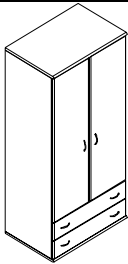
337,00

Armadio da cm. 90x59x190h. con 2 cassetti e tubo appendiabiti - 2 ante

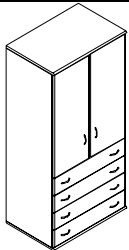
407,00

Armadio da cm. 90x59x190h. con 4 cassetti e tubo appendiabiti - 2 ante

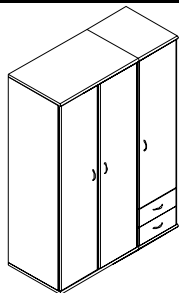
471,00

Armadio da cm. 135x59x190h. con 2 cassetti da 45 e 1 ripiano+appendiabiti da 90

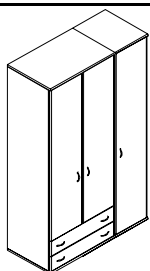
612,00

Armadio da cm. 135x59x190h. con 2 cassetti da 90 e 1 ripiano+appendiabiti da 45

634,00

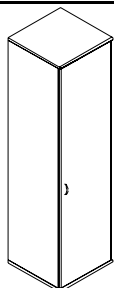
ARMADI ANTE BATTENTE ALTEZZA CM.230

Armadio da cm. 60x59x227h. completo di ripiano e tubo appendiabiti - 1 anta

304,00

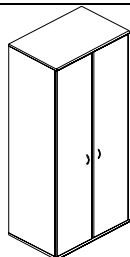

Armadio da cm. 90x59x227h. completo di 1 ripiano e tubo appendiabiti - 2 ante

406,00

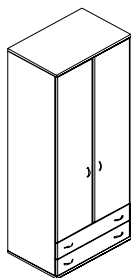

Armadio da cm. 90x59x227h. Con ripiano 2 cassetti e tubo appendiabiti - 2 ante

470,00

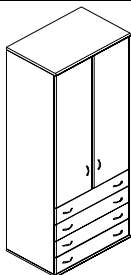

Armadio da cm. 90x59x227h. Con ripiano 4 cassetti e tubo appendiabiti - 2 ante

540,00

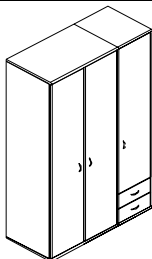

Armadio da cm. 135x59x227h. con 2 cassetti da 45, 2 ripiani e appendiabiti

726,00

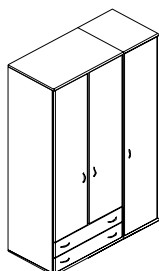

Armadio da cm. 135x59x227h. con 2 cassetti da 90, 2 ripiani e appendiabiti

737,00

RESIDENCE

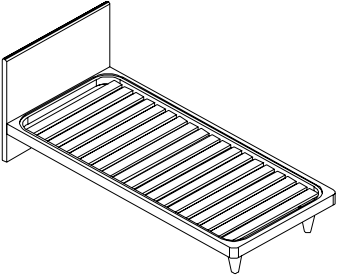
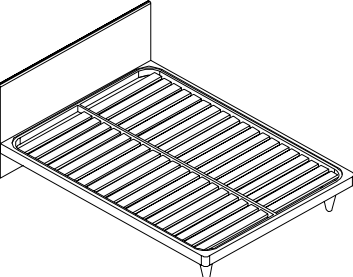
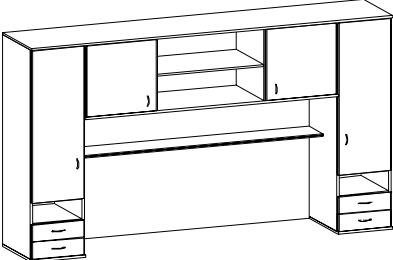
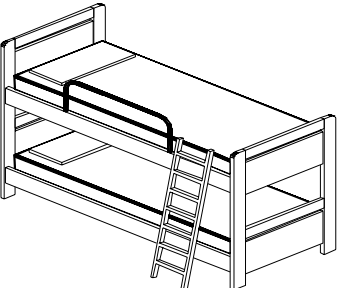
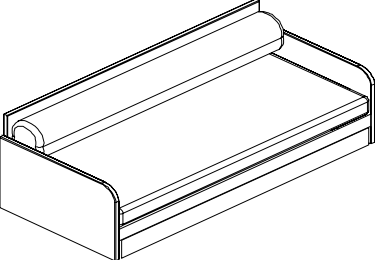
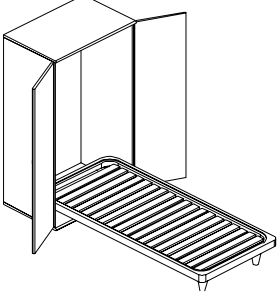
		Letto con testiera legno e giroletto, completo di rete a doghe cm 90x200x80/46H	182,00
		Letto con testiera legno e giroletto, completo di rete a doghe cm 160x200x80/46H	325,00
		Armadiatura a ponte da cm.300x60x230h con schienale di testata e mensola a comodino.	1.491,00
		Letto a castello da cm.90x200x174h con reti ortopediche a doghe di faggio, materassi a molle ortopedici e climatizzati, protezione, scala, pannello a tutta altezza fianco letto e mensola comodino a tutta lunghezza.	1.066,60
		Divano 3 posti trasformabile in 2 letti singoli o 1 letto matrimoniale da cm.90x200x78h. Completo di reti a doghe di faggio, materassi a molle, copriletto e cuscini di schienale rivestiti in tessuto a scelta. Meccanismo a molla.	812,00
		Armadio con letto inserito, meccanismo a ribalta, completo di rete a doghe di faggio e materasso climatizzato a molle.	617,00

SCRITTOI

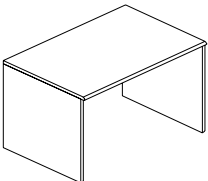
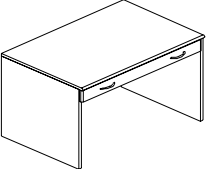
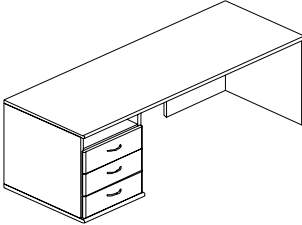
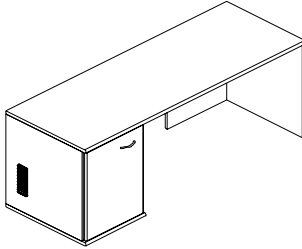
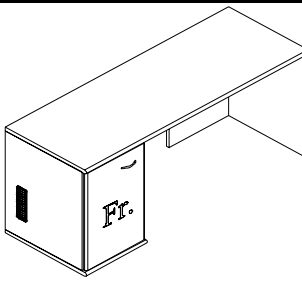
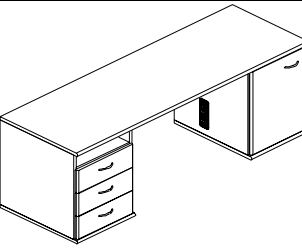
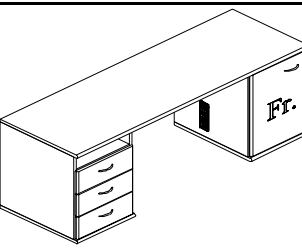
		Scrivania da cm. 90x59x72h.	98,00
		Scrivania da cm. 90x59x72h. con cassetto	134,00
		Scrivania da cm. 135x46x72h. con cassettera	288,00
		Scrivania da cm. 150x46x72h. con cassettera	293,00
		Scrivania da cm. 165x46x72h. con cassettera	297,00
		Scrivania da cm. 135x59x72h. con cassettera	316,00
		Scrivania da cm. 165x59x72h. con cassettera	328,00
		Scrivania da cm. 135x46x72h. con mobile predisposto per inserimento frigoriferi	208,00
		Scrivania da cm. 150x46x72h. con mobile predisposto per inserimento frigoriferi	213,00
		Scrivania da cm. 165x46x72h. con mobile predisposto per inserimento frigoriferi	217,00
		Scrivania da cm. 135x59x72h. con mobile predisposto per inserimento frigoriferi	225,00
		Scrivania da cm. 165x59x72h. con mobile predisposto per inserimento frigoriferi	237,00
		Scrivania da cm. 135x46x72h. con frigorifero ad assorbimento incassato	590,50
		Scrivania da cm. 150x46x72h. con frigorifero ad assorbimento incassato	595,50
		Scrivania da cm. 165x46x72h. con frigorifero ad assorbimento incassato	599,50
		Scrivania da cm. 135x59x72h. con frigorifero ad assorbimento incassato	607,50
		Scrivania da cm. 165x59x72h. con frigorifero ad assorbimento incassato	619,50
		Scrivania da cm. 180x46x72h. con cassettera e mobile predisposto per inserimento frigoriferi	369,00
		Scrivania da cm. 180x59x72h. con cassettera e mobile predisposto per inserimento frigoriferi	412,00
		Scrivania da cm. 180x46x72h. con cassettera e frigorifero ad assorbimento incassato	751,50
		Scrivania da cm. 180x59x72h. con cassettera e frigorifero ad assorbimento incassato	795,00

ACCESSORI E COMPLEMENTI

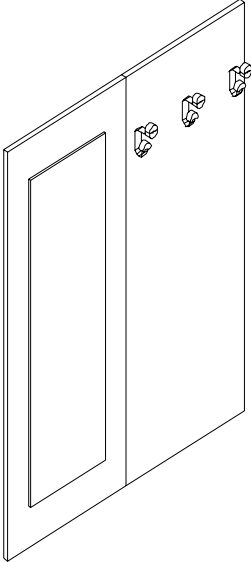
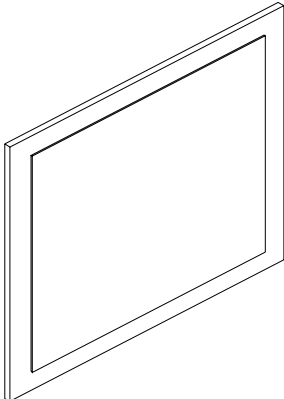
		Specchiera ovale a parete cm.57x70H	83,00
		Specchio tutta altezza a pannello da cm.45x150	91,00
		Attaccapanni a 3 grucce doppie a pannello da cm.45x150	84,00
		Specchiera a parete H cm.90 (pg.4)	100,50
			7

SOMMIER NON IMBOTTITI

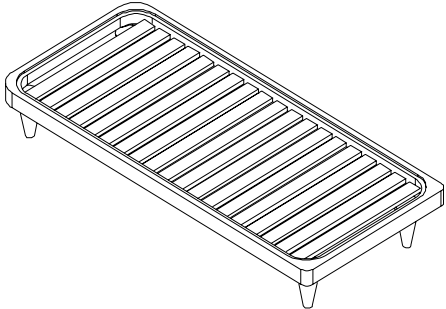
		Sommier non imbottito con rete ortopedica a doghe, struttura in metallo H cm.8 finitura alluminio cm.85	145,00
		Sommier non imbottito con rete ortopedica a doghe, struttura in metallo H cm.8 finitura alluminio cm.88	155,00
		Sommier non imbottito con rete ortopedica a doghe, struttura in metallo H cm.8 finitura alluminio cm.94	166,00
		Sommier non imbottito con rete ortopedica a doghe, struttura in metallo H cm.8 finitura alluminio cm.144	225,00
		Sommier non imbottito con rete ortopedica a doghe, struttura in metallo H cm.8 finitura alluminio cm.164	229,00
		Maggiorazione per set di 2 piedini in acciaio con ruote	25,00
		Maggiorazione per set di 4 piedini conici in legno massello	25,00
			8

SOMMIER IMBOTTITI

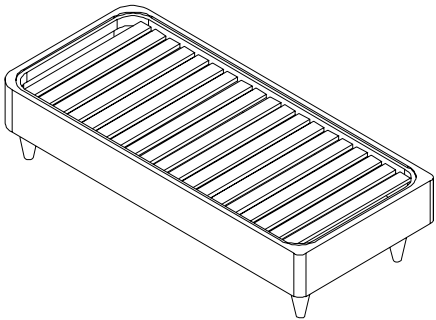
		Sommier imbottito ignifugo in classe 1IM cm.80X195 o 200 con gambe in acciaio diametro cm.5 e ruote	337,50
		Sommier imbottito ignifugo in classe 1IM cm.85X195 o 200 con gambe in acciaio diametro cm.5 e ruote	340,00
		Sommier imbottito ignifugo in classe 1IM cm.90X195 o 200 con gambe in acciaio diametro cm.5 e ruote	343,00
		Sommier imbottito ignifugo in classe 1IM cm.100X195 o 200 con gambe in acciaio diametro cm.5 e ruote	402,00
		Sommier imbottito ignifugo in classe 1IM cm.120X195 o 200 con gambe in acciaio diametro cm.5 e ruote	429,00
		Sommier imbottito ignifugo in classe 1IM cm.140X195 o 200 con gambe in acciaio diametro cm.5 e ruote	471,00
		Sommier imbottito ignifugo in classe 1IM cm.160X195 o 200 con gambe in acciaio diametro cm.5 e ruote	492,00
		Sommier imbottito ignifugo in classe 1IM cm.165-170X195 o 200 con gambe in acciaio diametro cm.5 e ruote	496,00
			9

MONOBLOCCHI CUCINE

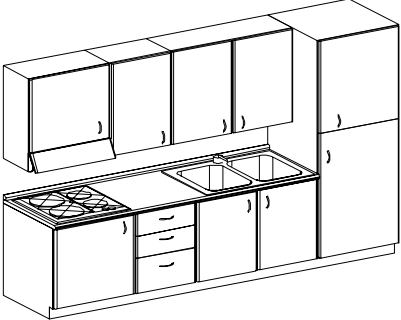
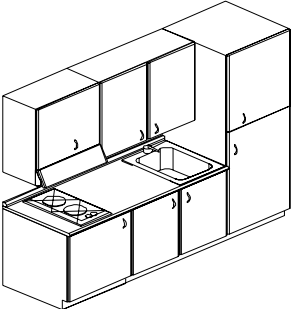
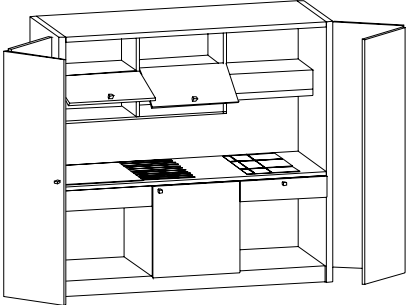
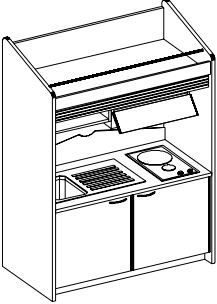
		<p>Monoblocco cucina da cm.255x60x210h. Frigorifero da 230 litri. Piano cottura 3+1, lavello inox 2 vasche, scolapiatti inox, kappia aspirante e depurante, 2 cassetti + cestone.</p>	<p>2.983,00</p>
		<p>Monoblocco cucina da cm.180-210x60x210h. Frigorifero da 230 litri. Piano cottura 2 fuochi, lavello inox 1 vasca, scolapiatti inox, kappia aspirante e depurante.</p>	<p>2.214,00</p>
		<p>Monoblocco cucina da cm.158x65x200h. Frigorifero da 140 litri. Piano cottura 2 fuochi, lavello inox 1 vasca, scolapiatti inox, kappia aspirante e depurante, chiudibile con ante a libro.</p>	<p>2.502,50</p>
		<p>Monoblocco cucina da cm.125x66x215h. Frigorifero da 140 litri. Piano cottura 2 fuochi, lavello inox 1 vasca, scolapiatti inox, kappia aspirante e depurante, chiudibile con ante a serranda in PVC.</p>	<p>1.998,00</p>
			<p>10</p>

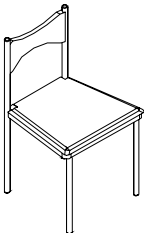
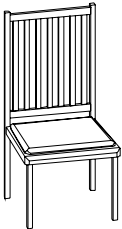
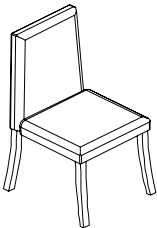
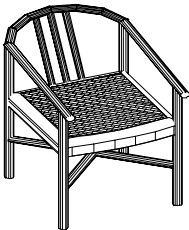
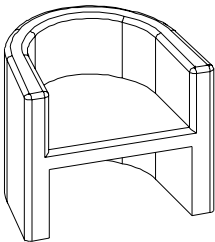
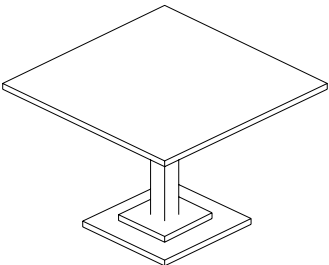
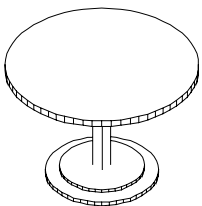
SEDIE	POLTRONCINE	TAVOLI	
		Sedia con struttura in faggio tinto ciliegio con seduta imbottita e rivestita in tessuto a scelta.	72,00
		Sedia con struttura in faggio tinto ciliegio con seduta imbottita e rivestita in tessuto a scelta.	118,00
		Sedia con struttura in faggio, seduta e schienale imbottiti e rivestiti con tessuto ignifugo classel. Completamente sfoderabile a cappuccio e lavabile.	144,00
		Poltroncina in faggio con seduta imbottita schienale in legno. (foto pagina 6)	172,00
		Poltroncina in faggio con seduta imbottita schienale in legno. Rivestimento ignifugo classe 1 (foto pagina 6)	181,00
		Poltroncina a pozzetto CLASSICA sfoderabile in tessuto categoria B. Dimensioni cm.71x61x78h	311,00
		Tavolo da cm.70x70x76H, base in ghisa e colonna in acciaio verniciati c/polveri epossidiche, top melaminico	188,00
		Tavolino rotondo diametro cm.80x76H, base in ghisa e colonna in acciaio verniciati c/polveri epossidiche, top melaminico	207,00
			11

PORTA VALIGE

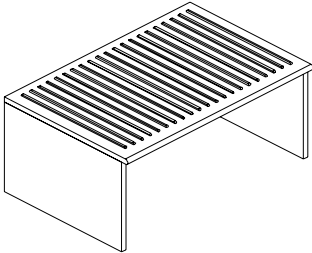
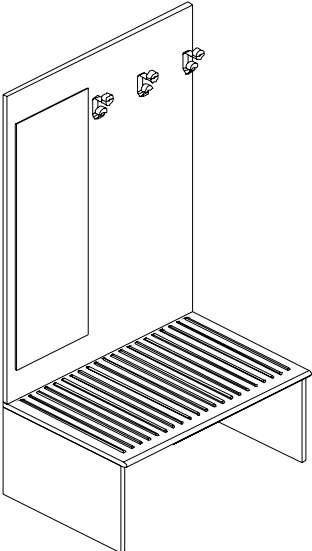
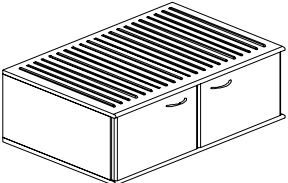
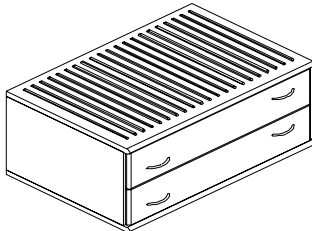
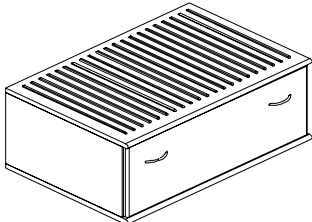
		Portavaligia a panchetta da cm. 90x46,4x45h.	122,00
		Portavaligia a panchetta da cm. 90x59x45h.	124,00
		Portavaligia a panchetta da cm. 120x46,4x45h.	133,00
		Portavaligia a panchetta da cm. 120x59x45h.	144,00
		Portavalige da cm. 90x60 con appendiabiti a 3 grucce, specchio tutta altezza e schienale	299,00
		Portavalige da cm. 90x45. con 2 ante	172,00
		Portavalige da cm. 90x60. con 2 ante	190,00
		Portavalige da cm. 90x45. con 2 cassetti	212,00
		Portavalige da cm. 90x60. con 2 cassetti	238,00
		Portavalige da cm. 90x45. con cassonetto	191,00
		Portavalige da cm. 90x60. con cassonetto	209,00
			12

MATERASSI

	Materasso a molle ortopedico e climatizzato da cm.80	102,80
	Materasso a molle ortopedico e climatizzato da cm.85	113,20
	Materasso a molle ortopedico e climatizzato da cm.90	113,90
	Materasso a molle ortopedico e climatizzato da cm.140	195,80
	Materasso a molle ortopedico e climatizzato da cm.160	205,60
	Materasso a molle ignifugo in classe 1IM da Cm.80	190,20
	Materasso a molle ignifugo in classe 1IM da Cm.85	212,80
	Materasso a molle ignifugo in classe 1IM da Cm.90	217,50
	Materasso a molle ignifugo in classe 1IM da Cm.100	251,60
	Materasso a molle ignifugo in classe 1IM da Cm.120	299,60
	Materasso a molle ignifugo in classe 1IM da Cm.140	367,30
	Materasso a molle ignifugo in classe 1IM da Cm.160	386,40
	Guanciaie anallergico	14,00
	Guanciaie omologato ignifugo classe 1IM	33,10
	Copriletto singolo modello a foulard	233,00
	Copriletto singolo con voland piazzato	286,00
	MONTAGGIO CAMERA 7 ORE (MINIMO 3 CAMERE)	250,00

I MOBILI SONO COSTRUITI CON PANNELLI IN CLASSE E1 CON CONTENUTO DI FORMALDEIDE CONFORME ALLA NORMATIVA EUROPEA

TUTTI GLI ARREDI SONO CONFORMI AL DECRETO MINISTERIALE DEL 14 APRILE 1994 (PREVENZIONE INCENDI PER STRUTTURE RICETTIVE OLTRE I 25 POSTI LETTO) IN PARTICOLARE I LIGNEI IN CLASSE 2 I MATERIALI SUSCETTIBILI DI PRENDERE FUOCO SU ENTRAMBI I LATI (TENDAGGI E COPRILETTI) IN CLASSE 1 DI REAZIONE AL FUOCO E GLI ARREDI IMBOTTITI (SOMMIER E MATERASSI) SONO OMOLOGATI DAL MINISTERO DEGLI INTERNI CON OMOLOGA 1IM

SCHEDA TECNICA PRODOTTO

TUTTI GLI ARREDI SONO CONFORMI AL DECRETO MINISTERIALE DEL 14 APRILE 1994 (PREVENZIONE INCENDI PER STRUTTURE RICETTIVE OLTRE I 25 POSTI LETTO) IN PARTICOLARE I LIGNEI IN CLASSE 2 I MATERIALI SUSCETTIBILI DI PRENDERE FUOCO SU ENTRAMBI I LATI (TENDAGGI E COPRILETTI) IN CLASSE 1 DI REAZIONE AL FUOCO E GLI ARREDI IMBOTTITI (SOMMIER E MATERASSI) SONO OMOLOGATI DAL MINISTERO DEGLI INTERNI CON OMOLOGA 1IM

I nostri mobili sono costruiti in legno massello e laminato GLOSS-REN con le seguenti caratteristiche:

- **DISEGNO VENA DA 7 METRI** che rende qualsiasi mobile unico ed irripetibile
- **ANTIGRAFFIO ED ANTIACIDO** che rende le superfici resistenti anche a piccoli atti vandalici inattaccabili dagli acidi e lavabili anche con detergenti alcolici e diluenti
- **ANTI-BRUCIATURA DI SIGARETTA** lasciata bruciare completamente una sigaretta sul top del comodino oltre a non prendere fuoco come da normativa, anche la bruciatura marrone può venire facilmente rimossa con solo acqua e sapone

I pannelli di struttura interna sono in materiali misti, agglomerato, MDF e tamburato:

- **TAMBURATO:** ante armadio scorrevole e parti grandi ma leggere
- **MDF:** parti piccole e pesanti o con particolari sagomature complicate e cornici classiche
- **AGGLOMERATO di pioppo:** per le strutture portanti forti. In classe 2 di reazione al fuoco e classe E1 per quanto riguarda la quantità di formaldeide

Tutti i nostri mobili sono provvisti di 4 piedini regolabili in altezza tramite una botola interna da 2 a 5 centimetri che mantiene il mobile in livello anche in presenza di pavimentazioni irregolari, inoltre salvaguardia lo stesso da eventuali piccoli allagamenti della camera.

Le cerniera come tutte le attaccaglie meccaniche e le ferramente di fissaggio sono in acciaio cromato o zincato di primarie marche e di produzione italiana.

Le ante da cm.190 di altezza sono provviste di 4 cerniere, oltre da 5 cerniere.

I binari dei cassetti sono in acciaio con le ruotine ed il sistema di scorrimento in teflon autolubrificante.

Le maniglie sono in alluminio pressofuso con doppia vite di fissaggio alle ante ed ai cassetti.

* * *

- Le nostre progettazioni vengono eseguite in rendering-fotorealistico che anche a scapito dell'immagine riproducono fedelmente gli abbinamenti possibili fra materiali, tessuti, legni e pavimentazioni o rivestimenti scelti dai nostri campionari o dai jpeg o
- I montaggi sono tutti eseguiti con la REGOLA D'ARTE da montatori specializzati e comprendenti (quando richiesto) le installazioni elettriche ed idrauliche
- La garanzia su difetti di produzione è di 24 mesi
- Il servizio post-vendita che comprende anche la reperibilità dei pezzi di ricambi è di 7 anni

REFERENZE 2007

- HOTEL INES, NOLI (SV)
- HOTEL GELSO BIANCO, CATANIA
- MONZA 2000, (MI)
- HOTEL CHOPIN, (GE)
- TABACCH. C'E' GIGI, SPRESIANO (TV)
- HOTEL EOLO, SERMIDE (MN)
- RESIDENCE MONELLO, LOANO (SV)
- HOTEL REGINA, ACQUI TERME (AL)
- HOTEL VENINI, MILANO
- HOTEL AURORA, PAVIA
- IL SARACENO, ALBENGA (SV)
- HOTEL DAMONTE, COGOLETO (GE)
- HOTEL RITZ, PIACENZA
- HOTEL SAVOIA, GENOVA
- HOTEL SIENA, MILANO
- HOTEL VILLA ADELE, CELLE LIGURE (SV)
- HOTEL LA CORTE, DESIO (MI)
- HOTEL ASTRO, GENOVA